

Vervolg uw Renault MEGANE-ervaring  
op [www.renault.nl](http://www.renault.nl)

# NIEUWE RENAULT MEGANE



Alles is in het werk gesteld om juiste en actuele informatie in deze uitgave ten tijde van zijn verschijning (juni 2021) te vermelden. Deze brochure werd samengesteld op basis van voorseries of prototypes. In het kader van zijn streven naar constante verbetering van zijn producten behoudt Renault zich op ieder moment het recht voor om wijzigingen in de specificaties en aan de beschreven en afgebeelde auto's en accessoires door te voeren. Eventuele wijzigingen worden zo snel mogelijk aan de Renault-dealers doorgegeven. Per land kunnen de op de markt gebrachte versies verschillen en kunnen bepaalde uitrustingen niet leverbaar zijn (standaard, optioneel of accessoire). Raadpleeg daarom uw plaatselijke Renault-dealer voor de meest recente informatie. Vanwege technische beperkingen bij het drukproces kunnen de in deze brochure afgebeelde kleuren verschillen van de echte kleur van de lakken en materialen in het interieur. Alle rechten voorbehouden. Renault is op geen enkele wijze aansprakelijk voor mogelijke gevolgen van onjuistheden of onvolkomenheden van de inhoud van deze brochure. Gehele of gedeeltelijke reproductie van deze publicatie in welke vorm of met welk middel dan ook is verboden zonder voorafgaande schriftelijke toestemming van Renault.

Prodigious Photo credits: J. Ludes, Bandits, Additive, D. Hill, Wanda, A. Bernier, © Renault Design © Renault Marketing 3D-Commerce – Printed in EC – April 2021.  
BOEINGAVENUE 275 - 1119 PD SCHIPHOL-RIJK / POSTBUS 75784 - 1118 ZX SCHIPHOL-RIJK / TEL. 0800-0303 / HANDELSREGISTER AMSTERDAM

Renault adviseert Castrol

[renault.com](http://renault.com)

**excellentie over de gehele linie**





RENAULT

MEGANE



## elegantie volgens de nieuwe regels

Het kenmerkende design van de nieuwe Renault MEGANE is verfijnd en modern in hart en nieren. Vooraan worden de dynamische lijnen benadrukt door de nieuwe, iconische C-vormige lichtsignatuur en de nieuwe Full LED Pure Vision-koplampen voor een nog beter zicht in het donker. De nieuwe grille met verchromd rooster vormt een mooie aanvulling op de volledig opgefriste voorbumper. De dynamische knipperlichten achteraan, de vernieuwde skirt en de nieuwe velgen maken de nieuwe MEGANE nóg eleganter. En dan is er nog de gloednieuwe carrosseriekleur: Cuivre Solaire.



## veeleisend interieur

Het interieur van de nieuwe MEGANE combineert elegantie met hightech, met even hoge eisen voor beide. Topkwaliteit en topcomfort zorgen samen voor een aangename, eigentijdse sfeer: lederen bekleding\*, elektrisch verstelbare bestuurdersstoel\*\*, bedieningsknoppen met chroomrand. Het 9,3" EASY LINK multimediasysteem, het personaliseerbare rijstelsysteem MULTI-SENSE en het 10,2" configureerbare digitale dashboard met navigatieweergave zorgen ervoor dat je verbonden blijft met een wereld van emoties.

\*rundleder.

\*\*afhankelijk van de versie.











## R.S. Line, zichtbaar sportief

In de R.S. Line-versie komt het karakter van de nieuwe MEGANE pas echt tot uiting. De F1-splitter in de honingraatbumper belooft heel wat sensatie. De prachtige lichtmetalen velgen zijn verkrijgbaar in de versie Montlhéry van 17 inch of de versie Magny Cours\* van 18 inch. Achteraan versterken zowel de dubbele uitlaat als de aerodynamische spoiler de uitgesproken dynamische stijl van de carrosserie. Het iconische R.S. Line-embleem maakt het helemaal af.

\*Optioneel.





## R.S. Line, sportieve inspiratie

Ook binnenin straalt de nieuwe MEGANE R.S. Line een en al sportiviteit uit. Alles zit erop en eraan: niet alleen een met geperforeerd leder bekleed stuur\* met de dubbele R.S.-diamant maar ook racepedalen van geborsteld aluminium. De stoelen met extra steun hebben Alcantara-bekleding en siernaden. Van de carbonafwerking op de dashboardpanelen tot het zwarte interieurthema met rode biezen – over alles is tot in de kleinste details nagedacht, volgens de strengste kwaliteitsnormen.

\*Rundleder.





## de MEGANE Estate in al zijn elegantie

Met zijn gestroomlijnde vorm, robuuste schouders, hightech cockpit en geraffineerde details is de nieuwe MEGANE Estate een gevestigde waarde op het vlak van design. Harmonieuze lijnen, een nieuwe verchromde grille, eigentijdse velgen, de iconische C-vormige lichtsignatuur van Renault: de vormgeving is uitgesproken modern. De dynamische 100% LED-lichten maken de kenmerkende look helemaal af. Rijcomfort, wendbaarheid, modulariteit, veelzijdigheid: de nieuwe MEGANE Estate zet al zijn troeven in om zowel particulieren als professionals te verleiden.

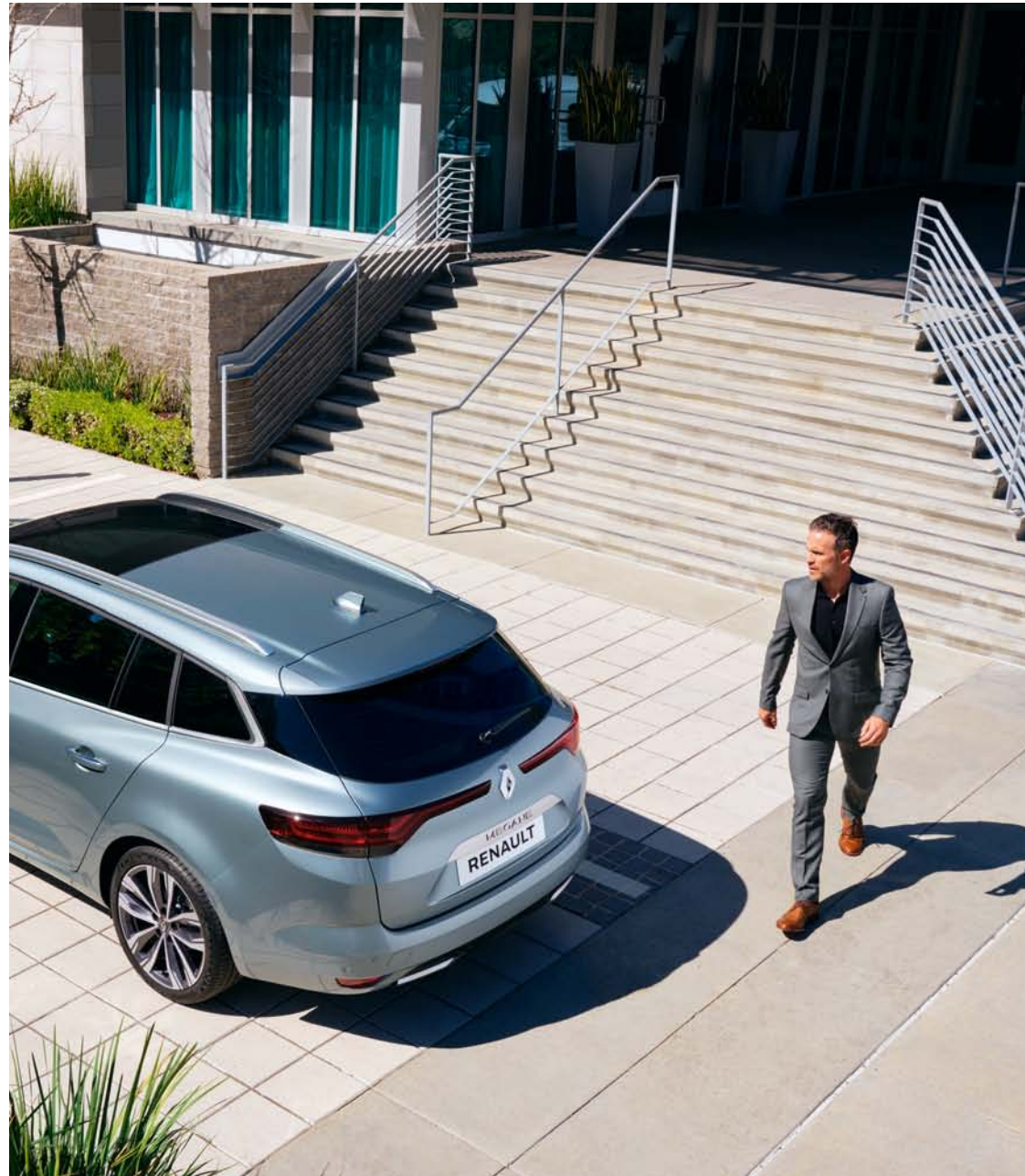



## E-TECH Plug-in Hybrid, een compromisloos design

Met de nieuwe MEGANE E-TECH Plug-In Hybrid\* geniet je op een nieuwe manier van je ritten, flexibeler en zonder je zorgen te maken over de actieradius. Zowel in de stad als op de snelweg heeft hij alles wat je nodig hebt. De naafdoppen met blauwe rand en de specifieke E-TECH-badges onderstrepen het verfijnde, moderne design. Het personaliseerbare digitale 10,2" dashboard biedt een unieke visuele ervaring.

\*E-TECH Plug-in Hybrid: bij de lancering verkrijgbaar in de Estate-versie en later ook de hatchback vanaf de Zen-versie.







## E-TECH Plug-in Hybrid, elektrisch wanneer jij dat wilt

De nieuwe MEGANE E-TECH\* Plug-in Hybrid heeft geen last van een beperkte actieradius en haalt een brandstofverbruik en CO<sub>2</sub>-emissie die tot 70% lager liggen dan in een vergelijkbare auto met verbrandingsmotor. De nieuwe MEGANE E-TECH Plug-in Hybrid maakt je het leven makkelijk, want hij laadt op tijdens het rijden via regeneratief remmen en vertragen. Pluspunt: je kunt hem ook opladen aan een laadpaal thuis, op het werk of onderweg\*\*. De oplaadkabel kun je kwijt in een speciale opbergruimte in de bagageruimte, zodat je hem altijd bij de hand hebt. Met de app MY Renault kun je de oplaadbeurt van je auto ook op afstand regelen en profiteer je van heel wat verbonden diensten.



\*E-TECH Plug-in Hybrid: bij de lancering verkrijgbaar in de Estate-versie en later ook de hatchback vanaf de Zen-versie.

\*\*Met een laadpunt van 16 A (Wall box of laadpaal) is de batterij in slechts 3 uur tijd helemaal opgeladen.







## E-TECH Plug-in Hybrid, veelzijdig van aard

Met de nieuwe MEGANE E-TECH Plug-in Hybrid\* profiteer je van het beste van twee werelden: brandstof voor een goede actieradius en elektriciteit voor rijcomfort en zuinig verbruik. De technologie van de nieuwe MEGANE Estate E-TECH Plug-in Hybrid komt rechtstreeks uit de Formule 1 en combineert twee elektromotoren met een benzinemotor van 1,6 liter. Dit nieuwe concept koppelt de veelzijdigheid van de hybride aan het rijplezier van de elektrische auto, dankzij een nieuwe, baanbrekende automatische versnellingsbak met meerdere modi. In elektrische modus heeft de nieuwe MEGANE E-TECH Plug-in Hybrid een actieradius van 65 km\*\*, wat ideaal is voor de dagelijkse ritten in de stad. Achter het stuur beleef je alles helemaal anders: een stille maar krachtige start, energierecuperatie wanneer je vertraagt of remt, een ongekend soepel rijgedrag. Met de MULTI-SENSE technologie ontdek je een nieuwe manier om je te verplaatsen. Je kiest uit verschillende rijmodi: de 100% elektrische modus Pure, en de modi My Sense en Sport die elektriciteit en brandstof combineren, met in het geval van Sport een extra dynamische en sensationele rijervaring.

\*E-TECH Plug-in Hybrid: bij de lancering verkrijgbaar in de Estate-versie en later ook de hatchback vanaf de Zen-versie.

\*\*In afwachting van WLTP-homologatie.

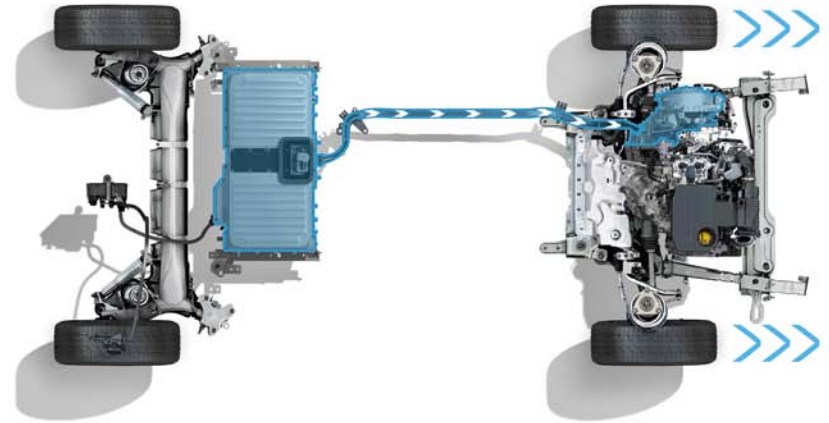



## Modulair en comfortabel

Of je nu alleen reist of in gezelschap, de nieuwe MEGANE Estate biedt je altijd evenveel comfort. De bagageruimte is in elk geval ruim, met 563 liter in de versie met verbrandingsmotor en 447 liter in de hybride versie. Dankzij het One-touch foldingsysteem kun je de achterbank in één beweging neerklappen. Voeg daar de vlakke bodemplaat en de neerklapbare passagiersstoel aan toe en je hebt een grote laadruimte waar voorwerpen tot 2,70 m lang in passen!





## personaliseer je rijervaring

Het Renault MULTI-SENSE systeem personaliseert je rijervaring. Kies naargelang van je stemming een van de 8 sfeerverlichtingen en 4 modi\*: Eco voor een lager verbruik en minder CO<sub>2</sub>-uitstoot; Comfort om soepel en ontspannen te rijden; Sport om dynamischer te rijden en My Sense om naar eigen wens de parameters aan te passen. En met de app R-Sound pas je de klankstijl en de muziek aan.

Met EASY LINK en het verbonden navigatiesysteem\*\* kun je vanaf je smartphone je bestemming naar de auto doorsturen, zodat je meteen de beste routes van deur tot deur te zien krijgt. Moet je het laatste eindje te voet afleggen? MY Renault stelt ook voor de laatste meters de beste route voor. Weet je niet meer waar je geparkeerd staat? MY Renault zoekt je auto en brengt je ernaartoe.

\*Gemakkelijk in te stellen via de interface van het nieuwe EASY LINK systeem of met een snelkoppeling op de middenconsole.

\*\*De navigatie wordt geprojecteerd op het digitale 10" dashboard.



# Veiligheid verzekerd voor meer gemoedsrust

In de nieuwe MEGANE beschik je over innovatieve rijhulpsystemen zodat je altijd met een gerust hart op weg kunt. Op de digitale display van het dashboard of de head-up display staat alle informatie die je nodig hebt.

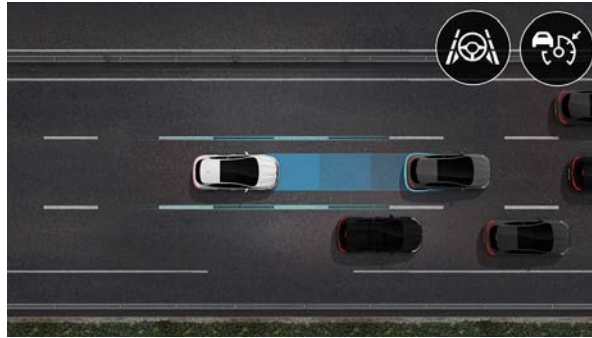

Highway & Traffic Jam Copagnion. Deze technologie voor semiautonomoos rijden doet echt wat je van een assistent verwacht. Dankzij de adaptieve cruise control die werkt tussen 0 en 160 km/u blijft de nieuwe MEGANE netjes in het midden van de rijstrook. Hij past zijn snelheid aan, houdt een veilige afstand aan tot de voorligger en komt, als dat nodig is, zelfs helemaal tot stilstand. De auto start automatisch opnieuw als je zelf niet binnen drie seconden actie onderneemt.

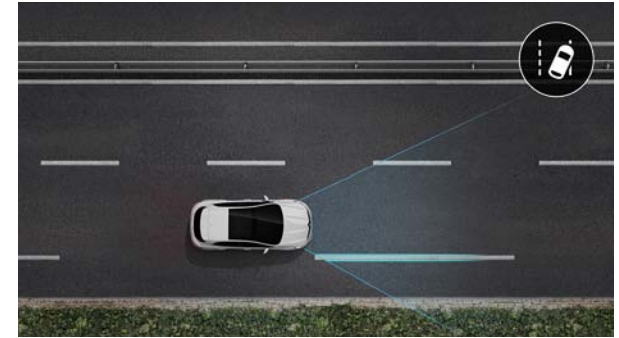

Vermoeidheidswaarschuwing. Deze functie analyseert je gedrag op basis van de stuurbewegingen en waarschuwt je bij tekenen van een vermoeidheid. Op de digitale bestuurdersdisplay verschijnt een bericht met het advies om een pauze in te laten.

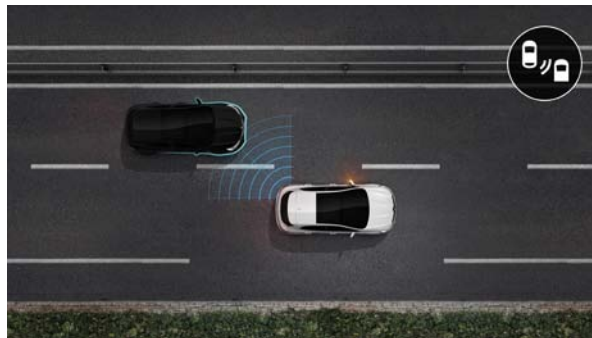

Blind Spot Warning. Een controlelampje op de buitenspiegels waarschuwt wanneer een auto in de dode hoek van de Mégane rijdt.

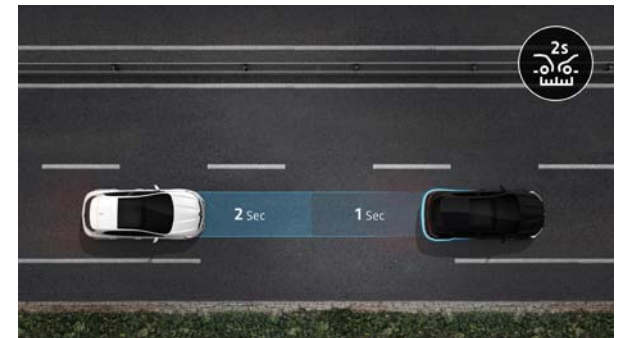

Safe Distance Warning. Geeft de bestuurder een waarschuwingssignaal indien de afstand tot de voorligger niet voldoende is.





Active Emergency Brake System met voetgangersdetectie. De nieuwe MEGANE is absoluut te vertrouwen. Iemand die plotseling hard remt? Een overstekende voetganger? De nieuwe MEGANE waarschuwt je en maakt een noodstop als je zelf niet reageert.

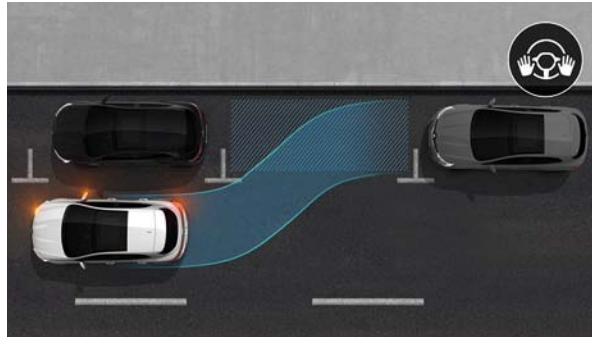

Easy Park Assistent. Met de sensoren aan de voorkant, achterkant, en zijkanten van de nieuwe MEGANE berekent dit systeem hoeveel ruimte je hebt om te parkeren en parkeert het systeem de auto zelf in. Kan je ook wat hulp gebruiken om weg te rijden? Je hoeft het maar te vragen!

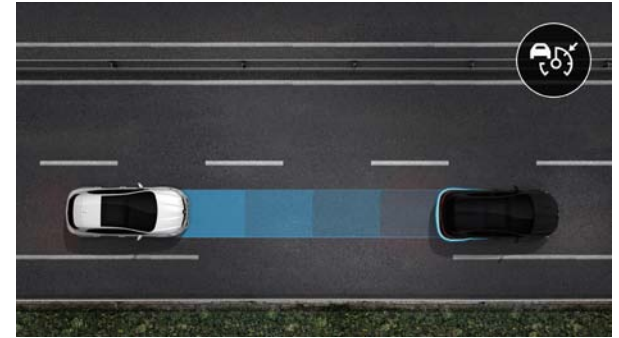

Adaptieve cruise control. De nieuwe Mégane bewaart een veilige afstand tot de voorligger. Het systeem remt af zodra de afstand tot de voorligger te klein wordt en versnelt tot de ingestelde snelheid zodra er weer voldoende ruimte is.

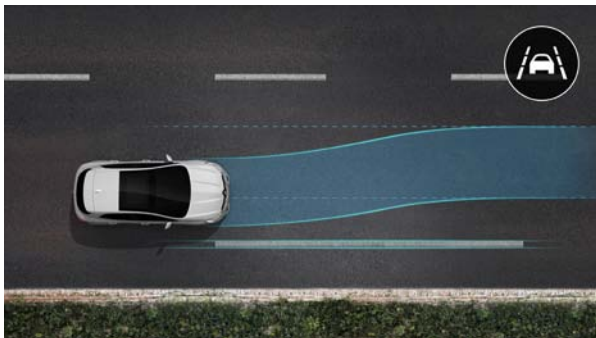

Departure Warning en Lane Keeping Assist. De nieuwe Mégane waarschuwt en corrigeert wanneer je een lijn die de rijstrook markeert, overschrijdt zonder de richtingaanwijzer te gebruiken. Het systeem is actief tussen 70 km/u en 160 km/u Lane.

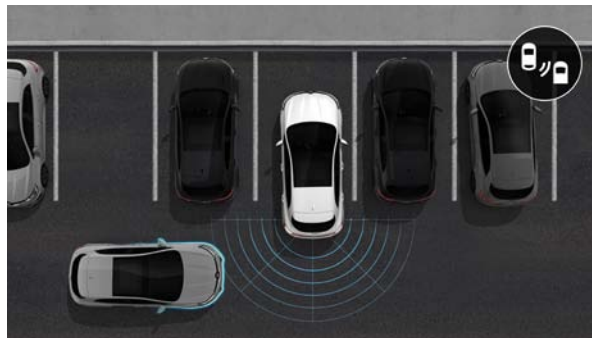

Rear Cross Traffic alert. Maakt gebruik van de radar om de bestuurder te waarschuwen voor voertuigen die van achteren naderen die nog niet zichtbaar zijn in de achteruitrijcamera wanneer de auto achteruit een parkeerplaats uitrijdt.

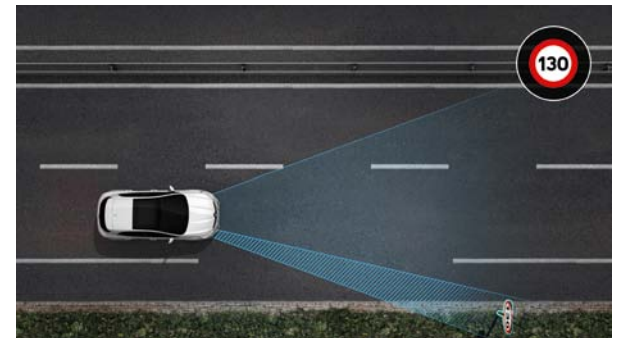

Traffic Sign Recognition met Overspeed Prevention. Door middel van een HD-camera informeert de nieuwe Mégane de bestuurder over de geldende snelheidslimiet en kan de bestuurder met één handeling de begrenzerop de juiste snelheid instellen.





# carlab

carrosseriekleuren

ambiances

bekledingen

wieldoppen en lichtmetalen wielen

afmetingen en volumes

accessoires

## CARLAB Carrosseriekleuren





Gris Highland (TE)



Gris Titanium (TE)



Noir Étoilé (TE)

V: Standaardlak met vernislaag. MV: Metaallak met vernislaag. SMV: Speciale metaallak met vernislaag. Kleuren kunnen afwijken van de werkelijkheid.



## Life

### Comfortabele basis

De nieuwe Mégane Life is uitgerust met een softtouch dashboard in de kleur antraciet, handbediende airconditioning, elektrisch bedienbare portierruitenvóór, en elektrisch verstelbare en verwarmbare buitenspiegels. De buitenspiegelskappen, portierhandgrepen en achterspoiler zijn in de carrosseriekleur gespoten.



Stalen wielen 16" met  
wieldop 'Florida'

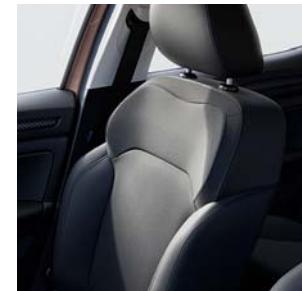

Bekleding stof 'Noir Life'



## Zen (Life+)

### **Autorijden in alle rust**

De Mégane Zen heeft alles in zich om uw reis tot een comfortabele en ontspannen gebeurtenis te maken. Automatisch geregelde airconditioning, een regen- en Lichtsensor, parkeersensoren achter en een met leder bekleed stuurwiel behoren tot de standaarduitrusting. Daarnaast kunt u gebruik maken van Apple CarPlay & Android Auto met het 7" EASY LINK multimediasysteem.



Stalen wielen 16" met  
wieldop 'Elliptik'



Lichtmetalen wielen 16"  
'Celsius'



Bekleding stof 'Noir Zen'



## Business Zen (Life+)

### **Van alle gemakken voorzien**

De Mégane Business Zen is dé reisgenoot voor de zakelijke rijder. Dankzij het EASY LINK 7" navigatie- en multimediasysteem vindt u altijd en overal de weg. Bovenop de Zen-uitvoering heeft u verder nog het gemak van automatisch inklapbare buitenspiegels, LED-mistlampen aan de voorzijde en parkeersensoren zowel aan de voor als achterzijde.



Stalen wielen 16" met  
wieldop 'Elliptik'

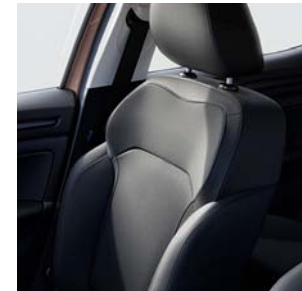

Bekleding stof 'Noir Zen'





## Intens (Zen+)

### Sterk uitgerust op alle vlakken

Bij de Mégane Intens is alles erop gericht om je kennis te laten maken met alle nieuwe comfort verhogende technologieën van de nieuwe Mégane. Met MULTI-SENSE is de rijervaring volledig aan te passen aan jouw wensen: kies zelf de ideale gaspedaalrespons, het motorgeluid, de ambianceverlichting of de zwaarte van de stuurbekrachtiging. Elektrisch geregelde airconditioning, Renault Handsfree Card, elektrische handrem en het instrumentarium met 7" TFT cluster maken het luxegevoel in het interieur compleet. Aan het exterieur geven 16" lichtmetalen wielen de Intens een luxueuze uitstraling. (Afbeelding toont optionele 9,3" EASY LINK scherm).



Lichtmetalen wielen 16"  
'Impuls'



Lichtmetalen wielen 17"  
'Allium' (optioneel)



Lichtmetalen wielen 18"  
'Hightek' (optioneel)

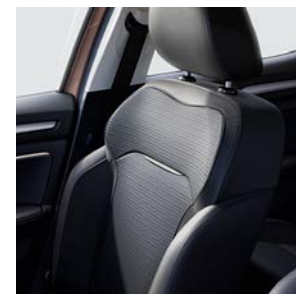

Bekleding kunstleder  
TEP/Stof 'Noir'

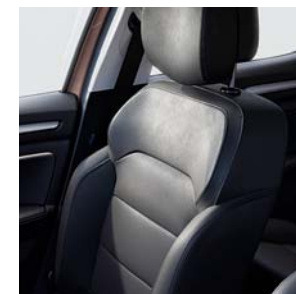

Bekleding rundleder  
'Noir'



## R.S. Line (Intens+)

### Sportieve aspiraties

In de Mégane R.S. Line staat sportiviteit centraal. De sierstrips op de portieren en het dashboard zijn afgewerkt met een carbon look. De versnellingspookknop en het sportstuurwiel bevatten rode siernaden. De sportstoelen met geïntegreerde hoofdsteunen bieden extra zijdelingse steun en onderstrepen het dynamische karakter van deze Mégane. De LED PURE VISION koplampen bieden een optimaal zicht. Het exterieur wordt vervolmaakt door de lichtmetalen wielen 17" Monthlery' en de sportieve voor- en achterbumper. (Afbeelding toont optionele 9,3" EASY LINK scherm).



Lichtmetalen wielen 17"  
'Monthlery'



Lichtmetalen wielen 18"  
'Magny Cours'

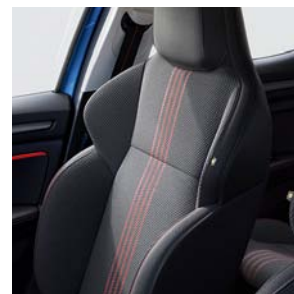

Bekleding stof  
'Noir R.S. Line'

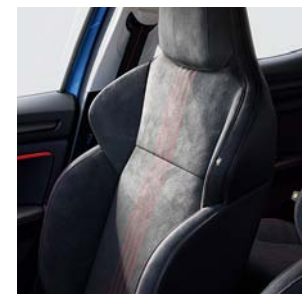

Bekleding kunstleder  
TEP/Alcantara 'Noir R.S.  
Line'



## Business Edition One (Intens+)

### Ultieme reisgenoot

In de Mégane Business Edition One komt u niets tekort. Lederen bekleding 'Noir Whiskey', elektrisch verwarmbare voorstoelen én stuurwiel, parkeersensoren aan de voor én achterzijde...

Niet alleen luxe staat centraal bij de Mégane Business Edition One, ook veiligheid. Dankzij het Active Emergency Brake System met voetgangersdetectie, Safe Distance Warning bent u altijd veilig op weg. Het 10,2" instrumentenpaneel met in te stellen 'virtual cockpit' zorgt samen met het MULTI-SENSE systeem voor de ultieme rijbeleving.



Lichtmetalen wielen 17"  
'Allium'



Lichtmetalen wielen 18"  
'Hightek' (optioneel)

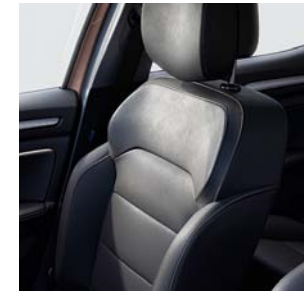

Bekleding rundleder  
'Noir Whiskey'

# afmetingen (mm)

## Hatchback

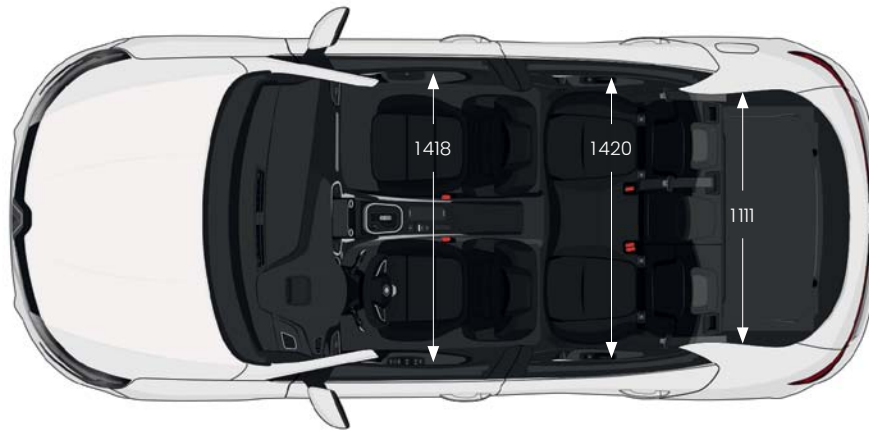
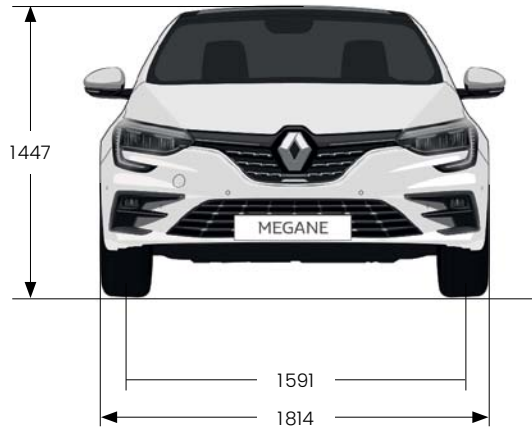
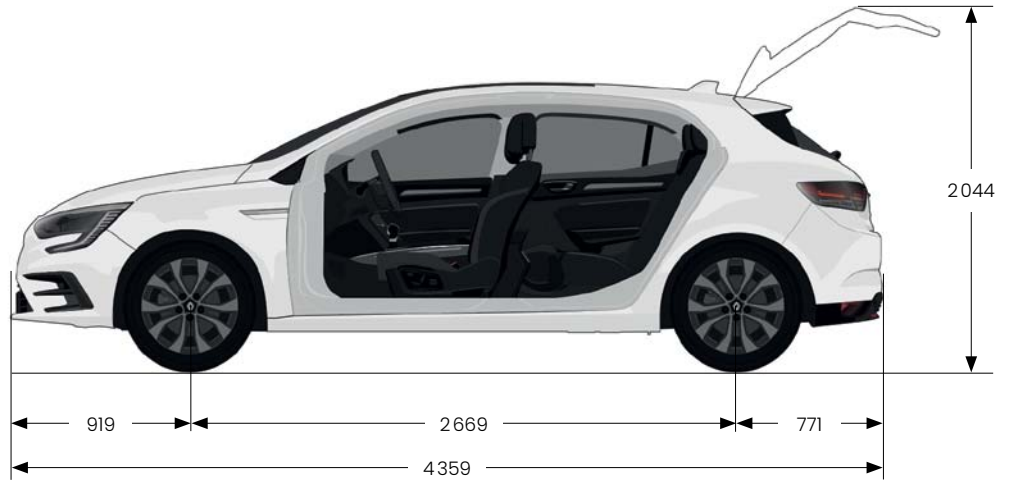
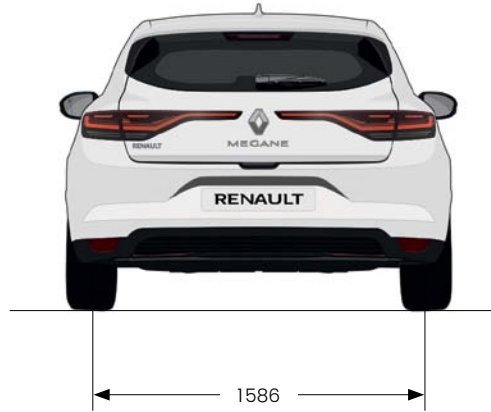

### **VOLUME BAGAGERUIMTE (VDA)**

	<b>Benzine</b>	<b>Diesel</b>
Volume kofferbak	473	394
Maximale kofferruimte, zitbank neergeklapt	1367	1288

## Estate

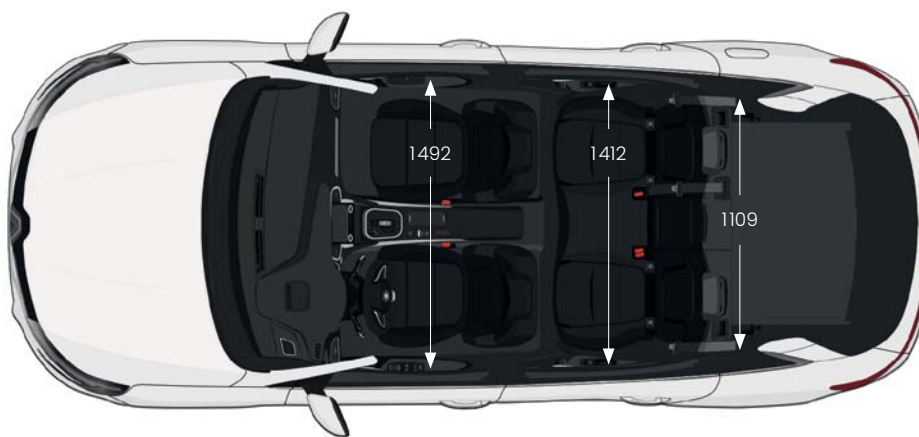
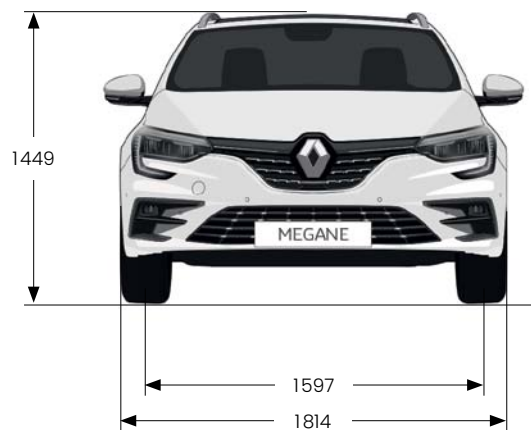
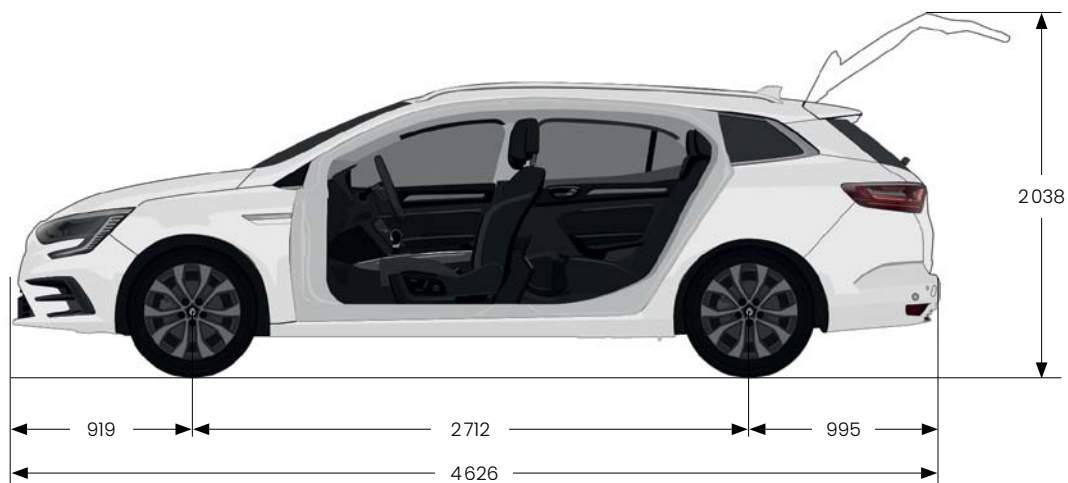
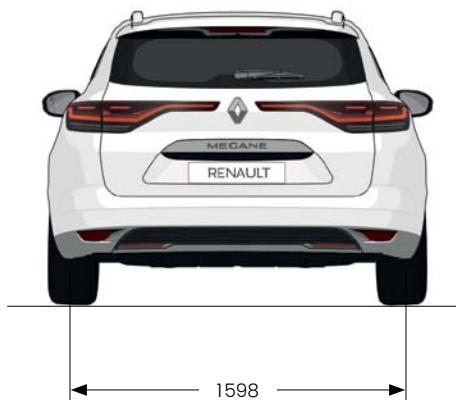

### VOLUME BAGAGERUIMTE (VDA)

	Benzine	Diesel	E-TECH
Volume kofferbak	563	504	447
Maximale kofferruimte, zitbank neergeklapt	1543	1484	1408



**1. Dakdragers en dakkoffers.** Profiteer van extra ruimte door je nieuwe MEGANE uit te rusten met QuickFix-dakdragers. Ze zijn gemakkelijk te installeren en je kunt er een skidrager, fietsendrager of een van onze dakkoffers op bevestigen.

**2. Inklapbare trekhaak en kantelbare fietsendrager.** Neem je mountainbikes mee voor een weekendje weg of trek een aanhanger met de zwenkbare trekhaak. Heb je 'm niet nodig, dan zit de trekhaak onder de achterbumper, zodat hij de lijn van je nieuwe MEGANE niet ontsiert.

**3. Opvouwbare EasyFlex-bescherming.** Antislip en waterdicht. Onmisbaar om de kofferbak van je auto te beschermen bij het vervoeren van grote of vuile voorwerpen. Makkelijk in en uit te klappen en aanpasbaar aan de stand van de achterbank.

**4. Inductielader.** Hoe ver je ook reist, blijf altijd verbonden dankzij de ingebouwde inductielader voor smartphones.

**5. Beschermfolie.** Voorkom de alledaagse gebruikssporen met de transparante beschermfolie. Zo hoef je je geen zorgen meer te maken om kleine schokken, krassen of sporen van wrijving.

Meer informatie vind je in de accessoirebrochure van de MEGANE.



« Van de creatie in onze ontwerpstudio's en de productie tot de distributie via ons netwerk: altijd is het de zoektocht naar kwaliteit die ons leidt. »

Laurens van den Acker - Directeur Design Industriel - Groupe Renault



### **Steeds strengere kwaliteitscontroles**

In onze fabriek in Palencia gebruiken we geavanceerde technieken voor de kwaliteitscontrole:

- lasers om de geometrie van de carrosserie te controleren
- camera's om de antiroest- en antisteenslagbehandelingen te testen
- geraffineerde middelen om de sensoren van de rijhulpsystemen te controleren

### **Steeds strengere testen**

Al onze auto's ondergaan een reeks testen die simuleren wat er gebeurt wanneer ze 5 jaar lang of 80.000 km door een klant worden gebruikt. Maar met de nieuwe MEGANE gaan we nog een stap verder: we gaan 25 E-TECH Plug-in modellen 17 weken lang ter beschikking stellen van 100 verschillende bestuurders.

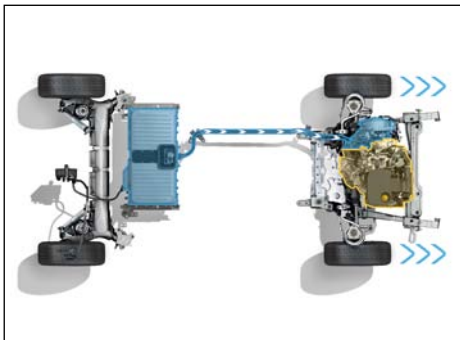

### **De technologie van het Renault DP World F1® Team voor iedereen**

Als pionier en expert in elektrische mobiliteit heeft Renault de nieuwe MEGANE uitgerust met de hybride oplaadbare motor E-TECH Plug-in van 160 pk, een technologie die het Renault DP World F1® Team als eerste heeft gebruikt. De technologie werd ontwikkeld door de ingenieurs van Renault, er rusten 150 octrooien op en de technologie is gebaseerd op een 1.6 benzinemotor met 4 cilinders van de nieuwe generatie, twee elektromotoren en een soepel schakelende automatische versnellingsbak.

### **Een ongeziene rijervaring**

De E-TECH Plug-in Hybrid bouwt verder op de ervaringen van het Renault DP World F1® Team, maar neemt ook innovatieve oplossingen over die voor een uitstekend energierendement, maximale elektrische efficiëntie en ongezien rijplezier zorgen.



### **Op weg naar nieuwe connectiviteit**

De nieuwe MEGANE blijft trouw aan zijn DNA en zet in op de meest recente technologie om een steeds aangenaamere rijervaring te bieden:

- het nieuwe verbonden systeem Renault EASY LINK dat toegang geeft tot multimedia, navigatie en infotainment (werkt met Android Auto™ en Apple CarPlay™)
- een nieuw, personaliseerbaar multimediasherm van 9,3 inch (directe toegang tot je favoriete functies of apps)
- het systeem MULTI-SENSE voor een gepersonaliseerde rijervaring

### **Op weg naar nieuwe mobiliteit**

- Met de smartphoneapp MY Renault kun je op afstand met je voertuig communiceren.
- Met Renault Easy Connect heb je een heel universum van apps, platformen en verbonden diensten binnen handbereik, voor vlotte dagelijkse mobiliteit.

In de 'Techno Cockpit' zorgen al deze uitrustingen voor meer comfort, veiligheid en connectiviteit.



# Renault aan jouw zijde

Wij staan altijd voor je klaar om je het leven makkelijker te maken en je tijd te doen besparen bij het onderhoud van je Renault: online offertes of afspraken, servicepacks, onderhoudscontracten, verzekeringen en pechhulp, het gepersonaliseerde programma MY Renault ... Profiteer van onze eenvoudige en snelle oplossingen op maat, passend bij jouw behoeften.

### **Jouw eerste stappen**

Je vindt alle informatie die je nodig hebt:

- op onze websites: aanbiedingen voor producten/diensten/financiering, testdagen ...
- in ons netwerk: op meetings met onze commerciële en technische teams.

### **Renault Service, 100% gedekt**

Je bent voorbereid op het onverwachte met onze verlengde Renault garanties, verzekeringen en pechhulp, die altijd tot je dienst staan.

### **MY Renault, je dagelijkse partner**

Profiteer van een persoonlijke online ruimte met onder meer tips, aanbiedingen, exclusieve voordelen, herinneringen aan onderhoudsbeurten en geplande afspraken.

### **Renault Service, zorgeloos onderhoud**

Met onze Renault Service packs of onderhoudscontracten profiteer je van een all-in aanbieding op maat van jouw behoeften.

### **Accessoires voor een Renault op jouw maat**

In ons assortiment accessoires vind je alles wat je nodig hebt om je auto nog aantrekkelijker, praktischer, comfortabeler en persoonlijker te maken.



