



RENAULT
PRO+

Nieuwe
Renault MASTER







De nieuwe MASTER, maatwerk voor professionals

Met de nieuwe MASTER, de onbetwiste referentie voor bestelwagens, bevestigt Renault zijn expertise. Op alle fronten is hij verder geoptimaliseerd: design van interieur en exterieur, functionaliteit, rijhulpsystemen en er zijn nieuwe en efficiëntere motoren... Bovendien is hij verkrijgbaar in meer dan 350 verschillende versies, om aan de meest veeleisende vakman tegemoet te komen. Er is te kiezen uit 4 lengtes, 3 hoogtes, met een laadvermogen van 2.800 kg tot 4.500 kg. De Master is er met voor- of achterwielaandrijving, als chassis cabine of platform cabine, met laadbak met zijschotten, met kiepbak of in groot volume. En er is ook een 100% elektrische versie. De nieuwe MASTER: een bestelwagen op maat!





Nieuwe MASTER, een robuuste, gevestigde waarde

Met zijn assertieve design is de nieuwe MASTER het uithangbord van je bedrijf. Het verticaal georiënteerde front met verhoogde motorkap, verchromde grille en C-vormige led dagrijverlichting straalt robuustheid, dynamiek en moderniteit uit. De nieuwe MASTER komt steeds meer tegemoet aan de behoeften van professionals en is de ideale partner in business.





Nooit eerder gingen nut en rijplezier zo goed samen

Professionals beleven soms zware dagen, wanneer ze door weer en wind de weg op moeten. Daarom werd het interieur van de nieuwe MASTER volledig opnieuw ontworpen om meer kwaliteit en design te bieden, maar met behoud van comfort, gebruiksgemak en functionaliteit. Het nieuwe dashboard met zijn strakke lijnen biedt tal van ingenieuze opbergmogelijkheden, waaronder een grote Easy Life-schuiflade van 10,5 liter. Ook handig is het Easy Life-tafeltje, dat je makkelijk uit het dashboard trekt na kort met de vinger tegen de rand te hebben gedrukt. Een innovatie van Renault die de passagiersruimte omtovert in een comfortabele werk- of eetruimte. In het midden van je mobiele kantoor is er plaats voor je computer, zodat je tussen twee opdrachten door je bestanden kunt bijwerken. En dankzij de inductielader laadt je smartphone draadloos op tijdens het rijden.



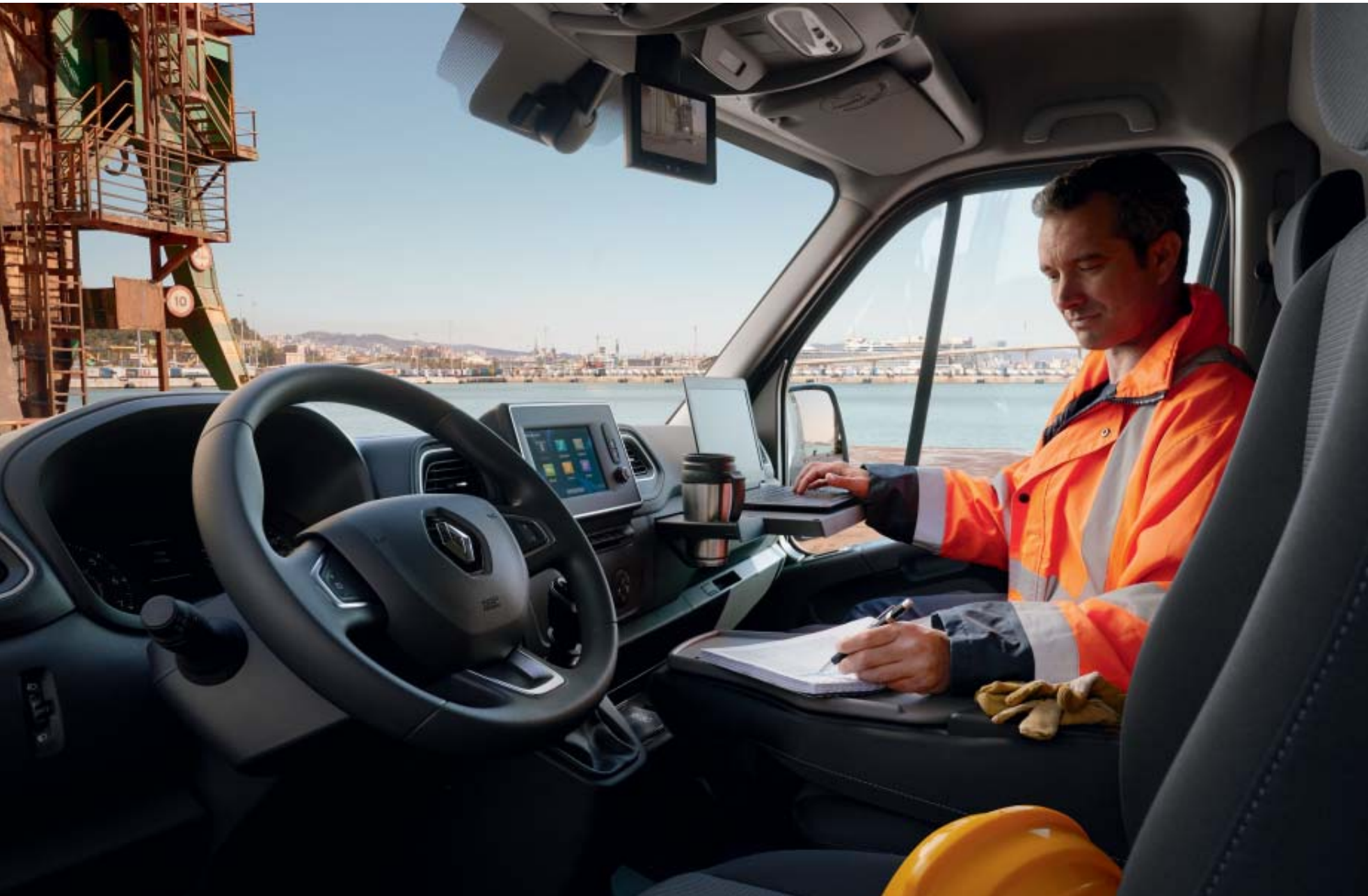



Eenvoudig en veilig laden

De nieuwe MASTER geeft prioriteit aan functionaliteit en efficiëntie. De achterdeuren kunnen 270° worden geopend en de zeer lage vloer maakt het eenvoudig om zelfs de grootste voorwerpen te laden. Met de bevestigingsringen (tot 12 stuks) kun je de goederen vastzetten. Door de handgrepen aan de zijkanten van de deuropening gaat in- en uitstappen achter zonder veel moeite. Met zijn ruime achter- en zijopeningen en een optimaal laadvolume (van 8 tot 22 m³) leent de nieuwe MASTER zich uitstekend voor alle soorten werkzaamheden en vervoer. Wat de veiligheid betreft zorgen de versterkte sloten en de 3-knops sleutel voor de centrale vergrendeling ervoor dat je met een gerust gevoel aan de slag kunt.







Ons vak? Een nieuwe MASTER op maat bieden!

Het aanbod aan carrosserievarianten is erg uitgebreid en omvat specifieke uitvoeringen: laadbak met zijschotten, kiepbak en grote volumes. Deze varianten zijn 100% kant-en-klare producten van Renault, die net zo snel worden geproduceerd en geleverd als onze standaardvoertuigen. De nieuwe MASTER is ook heel gemakkelijk om te bouwen, vooral dankzij Renault Tech (Renault Group-kwaliteit) en door een van de vele Renault ombouwpartners die op basis van een chassis (enkele of dubbele cabine / enkel of dubbellucht achter) of een platform tal van oplossingen kunnen bieden. De nieuwe MASTER: past nóg beter bij de behoeften van professionals.





Hulp bij het rijden

Een van onze prioriteiten is het garanderen van je veiligheid. Om veiliger en vlotter te kunnen rijden is de nieuwe MASTER uitgerust met talrijke rijhulpsystemen. Een voorbeeld? De achteruitkijkassistent ('Rear View Assist') is een innovatie van Renault in dit bestelwagensegment. Dankzij een camera achter heb je een uitstekend zicht op de omgeving op middellange en lange afstand* via een digitaal scherm in de cabine. Een elektronische binnenspiegel die het eindelijk mogelijk maakt om in alle rust van rijstrook te veranderen. Deze functie kan worden gecombineerd met de achteruitkijkcamera voor een nog completer beeld bij het manoeuvreren.

1. Blind Spot Warning: De nieuwe MASTER is uitgerust met een systeem dat de aanwezigheid van een voertuig detecteert in het gebied dat je niet met je buitenspiegels kunt zien. Tussen 30 km/u en 140 km/u is er een waarschuwingslampje actief dat je onmiddellijk waarschuwt in geval van een obstakel, zodat je een optimaal zijdelings zicht hebt.

2. Stabilisatiehulp bij zijwind: De nieuwe MASTER heeft een systeem dat bij een snelheid boven de 70 km/u de invloed van sterke zijwind of van een inhalend voertuig op de stabiliteit onderdrukt.

3. Automatisch noodremstelsysteem: actief veiligheidssysteem dat in staat is om bewegende of stilstaande voertuigen te detecteren. Het systeem wordt geactiveerd en neemt zo nodig het remmen over als je te laat reageert.

*Alleen werkzaam wanneer het voertuig vooruit rijdt.

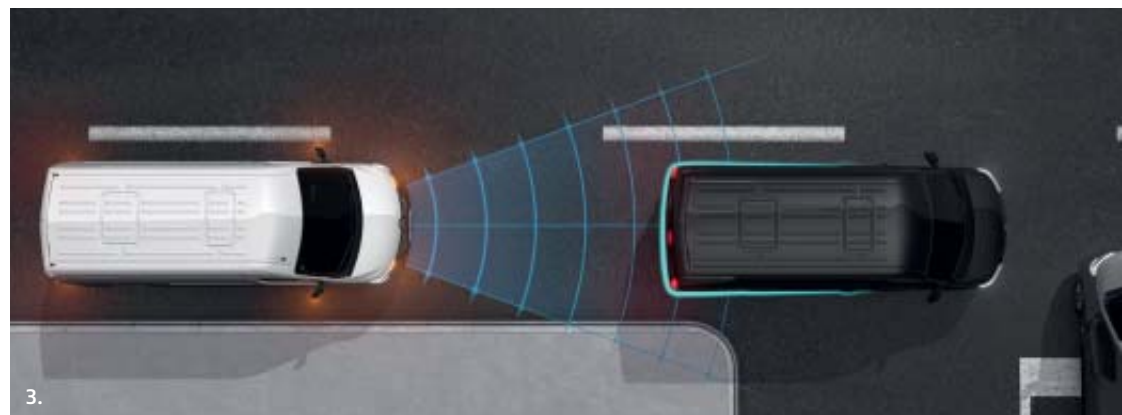
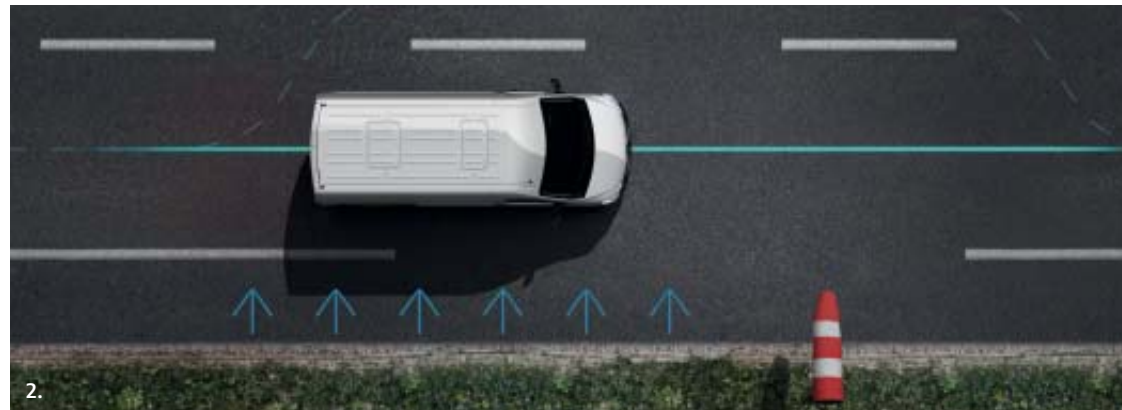



Voorwielaandrijving

Twee versies om uit te kiezen

Moet je voor je werk zware, grote of juist breekbare ladingen vervoeren? De nieuwe MASTER biedt je twee technische opties: een versie met voorwielaandrijving en een met achterwielaandrijving. Welke moet je kiezen? Beide versies bieden een ongeëvenaarde wegligging en ze hebben elk hun voordelen. Met een 13 mm lagere laaddrempel en drie verschillende lengtes, is de MASTER FWD* het best toegerust als het gaat om laadvolume en vervoer over de weg. Is tractie voor jou een prioriteit, kies dan voor de MASTER RWD, die de zwaarste lasten kan dragen op de achteras (vooral met dubbellucht) en een aanhanger tot 3,5 t** kan trekken, op elk type terrein. Wat is er nu beter dan te kunnen kiezen?



Achterwielaandrijving

* Max. laadvermogen tot 3,5 t.

** Chassis cabine met dubbellucht.







En als je nu eens overschakelde op elektrisch?

De 100% elektrische versie van de nieuwe MASTER is de ideale keuze wanneer u veel leveringen doet in stadscentra. De Master Z.E. is krachtig, betrouwbaar en duurzaam. Met een echte actieradius van 120 km is hij de perfecte bondgenoot voor dagelijkse activiteiten, stil en zonder vervuilende uitstoot. Profiteer van een grote verscheidenheid aan versies en opties: met 3 lengtes, 2 hoogtes, 2 soorten carrosserieën (gesloten bestelwagen of platform) en een laadvermogen van 8 tot 22 m³ kan het niet anders dan dat er een MASTER Z.E. is die aan jouw behoeften voldoet.





100% controle over je rijbereik

De nieuwe MASTER Z.E. heeft een actieradius van 120 km¹ in echte gebruiksomstandigheden, dankzij de lithium-ion batterij Z.E. 33 (33 kWh). De 57 kW sterke motor biedt een koppel van 225 Nm en rijcomfort van hoog niveau. Het rijbereik wordt ook verbeterd door een aantal technologieën, zoals regeneratief remmen (de batterij wordt opgeladen wanneer je de voet van het gaspedaal haalt of het rempedaal indrukt) of de Eco-modus (minder snelle acceleratie en een maximumsnelheid van 80 km/u). Met de Wallbox van 7 kW, een wandlader, kun je de MASTER Z.E. in slechts 6 uur opladen. Het oplaadcontact zit achter een goed toegankelijk klepje aan de rechterkant van de cabine.

De nieuwe MASTER Z.E. is ook verbonden: via het R-LINK Evolution multimediasysteem, kun je de laadstations langs je route vinden.

¹ Rijbereik meer dan 80 km, zelfs in de meest veeleisende gebruiksomstandigheden (zware belasting, rijden in het stadscentrum met frequente stops, winterse omstandigheden). Het werkelijke stroomverbruik hangt ook af van de uitrusting, de rijstijl en de topografie.





1. Regeneratief remmen. De batterij wordt opgeladen wanneer je de voet van het gaspedaal haalt of het rempedaal indrukt.

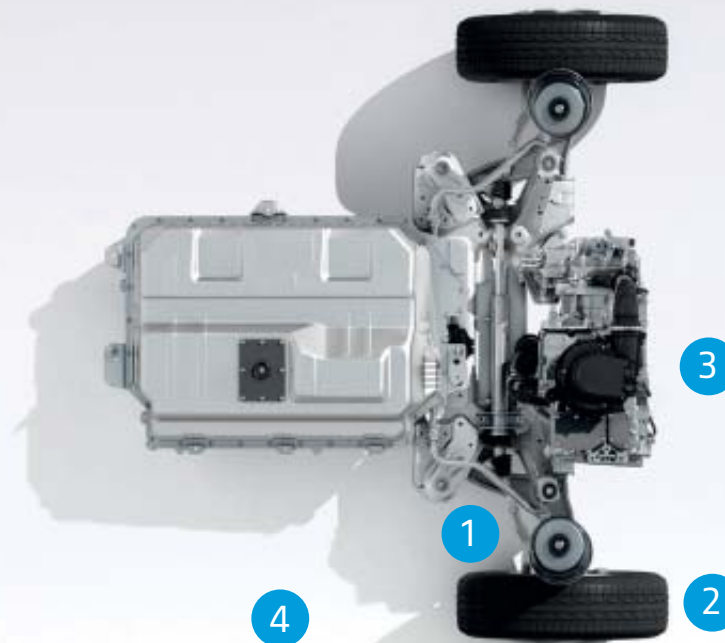

2. Banden met een hoge efficiency. Door hun lage rolweerstand besparen ze op energie en zorgen ze voor een grotere actieradius, zonder dat dit ten koste gaat van het weggedrag of de remkwaliteit.

3. Eco-modus. Als je deze modus activeert, beteugelt het vermogen van de motor zodat je langer kunt rijden (minder snelle acceleratie en een maximumsnelheid van 80 km/u).

4. 7 kW-lader. Laad de batterij op in slechts 6 uur met een 7 kW Wallbox. Het oplaadcontact zit achter een klepje aan de rechterkant van de cabine en is eenvoudig toegankelijk.



Carlab

Kleuren De aansprekende kleuren van de Master

Interieur Impressie van de cabine

Configuraties De Master afgestemd op uw wensen

Comfort en technologie Keuze uit verschillende opties

Accessoires De onmisbare uitrusting

Kwaliteit en Service Met zekerheid de weg op

KLEUREN

Blanc Glacier (OV)



Gris Urbain (OV)



Rouge Magma (OV)



Orange (OV)



Jaune Citron (OV)



Bleu Volga (OV)



Bleu Saviem (OV)



Gris Étoilé (TE)



Bleu Gris (TE)



Noir (TE)



OV : standard lak TE: metallic lak

Interieur



GÉNÉRIQUE

Uitrusting

- 3-punts rolgordels vóór, bij buitenste plaatsen in hoogte verstelbaar
- 12V-aansluiting in dashboard (2x)
- 80 liter brandstofreservoir & 22 liter AdBlue reservoir
- ABS-EBV
- Achterdeuren zonder ramen 180° draaibaar
- Bandenreparatieset (i.p.v. volwaardig reservewiel)
- Bekleding stof Carbon
- Bestuurdersstoel meervoudig verstelbaar
- Bijrijdersbank
- C-Shape LED dagrijverlichting
- TFT scherm in cluster
- Handgreep achterin de laadruimte
- Opbergplank boven voorruit
- Side Wind Assist



COMFORT

Uitrusting

- Airconditioning
- Bestuurderstoel met armsteun
- Bijrijdersbank - met draaibare laptoptafel
- Boordcomputer
- Regen en lichtsensor
- R-Plug & Radio (1 DIN) met geïntegreerd display, DAB
- Stalen wielen 16" met wiel doppen mini
- Sjorogen in laadruimte (6 op L1, 8 op L2, 10 op L3, 12 op L4)
- Spatlappen voor
- Volledig tussenschot (zonder raam)
- Volwaardig reservewiel, gemonteerd onder voertuig
- Parkeersensoren achter
- Pollenfilter



Bekleding



Bekleding stof Carbon
Standaard bij een Générique en Comfort



Bekleding Kompo noir
Optie



Bekleding kunstleder
Optie

Wielen



Stalen wiel 16"
Standaard bij een Générique uitvoering



Stalen wiel 16" met wioldop mini
Standaard bij een Comfort uitvoering



Stalen wiel 16" met wioldop maxi
Optie



Aluminium wielen 16"
Optie

Configuraties

Transport van goederen

De Master is in verschillende maatvoeringen en uitvoeringen leverbaar. Het laadvolume varieert van 8 m³ tot 22 m³.



Gesloten Bestel



Gesloten Bestel Dubbele Cabine



Distribox



Gesloten Bestel achterwiel aangedreven

Transport van personen

De nieuwe Master Combi maakt het mogelijk om tot 9 personen te vervoeren.



Combi

Open transport



Kiep-bak



Pick-up



Platform Cabine



Chassis Cabine

Comfort en technologie



1. LED - Optionele led laadruimteverlichting (achterin de laadruimte en bij de schuifdeur)

2. Achteruitrijcamera. Een handig hulpmiddel bij het achteruitrijden. De beelden worden getoond in de achteruitkijkspiegel (bij Media Nav Evolution en Rlink worden de beelden getoond in het navigatiescherm).

3. Draadloze smartphone lader. (alleen mogelijk wanneer smartphone voldoet aan Qi charge standaard)

4. Modern interieur. Het vernieuwde interieur voldoet aan de verwachtingen van de veeleisende klanten. Het interieur beschikt over volop opbergmogelijkheden en fungeert als een rijdend kantoor.



Accessoires



1. Q-Top aluminium imperiaal. Het Q-Top aluminium imperiaal bestaat uit twee lange profielen en meerdere dwarsliggers. Door het slimme ontwerp is de aluminium imperiaal qua draagvermogen net zo krachtig als een stalen uitvoering, maar met het voordeel van minimaal onderhoud en licht in gewicht en dus brandstof besparend. De Q-Top aluminium imperiaal is TÜV-gecertificeerd en kan worden uitgevoerd met een spoiler en/of natuurrubberen opsteekrol. Te verkrijgen als accessoire.

2. Wandbekleding. Wandbekleding dient in eerste instantie om de zijkant van de laadruimte te beschermen tegen omvallende lading. De schade die omvallende lading veroorzaakt is vaak duur en volledige wandbekleding voorkomt dit het beste. Naast bescherming zorgt wandbekleding ook voor een verzorgde afwerking van de laadruimte en werkt het ook nog eens isolerend. Zowel qua geluid als temperatuur. Ook leverbaar in lichtgewicht kunststof totale bescherming van de vloer van de passagiersruimte.



Kwaliteit

« Van de ontwikkeling in onze ontwerpstudio's, de productie tot de distributie via ons netwerk: altijd is het streven naar kwaliteit dat ons leidt. »

Laurens van den Acker - Directeur Design Industriel - Groupe Renault

Een bestelwagen die zijn naam waardig is

De nieuwe MASTER is voor steeds meer professionals de eerste keuze en wordt geprezen om zijn kwaliteit en betrouwbaarheid. Hij blijft de onbetwiste leider in het segment van de grote bestelwagens met een recordverkoop in 2018 in Europa (voor het vierde opeenvolgende jaar) en bijna 120.000 verkochte eenheden. Dit succes is te danken aan de 2.800 gemotiveerde medewerkers die in het hele productieproces hun beste beentje voorzetten om je de meest efficiënte bestelwagen op maat aan te bieden.



Prestaties en robuustheid: de hoogste normen

De emissie beantwoordt aan de nieuwe Euro 6d-Temp-norm die is doorgevoerd in meer dan 50 landen. De nieuwe M9T-dieselmotor, die in het Franse Cléon wordt gemaakt, is uitgerust met Twin Turbo-technologie om de prestaties (acceleratievermogen bij lage en hoge toerentallen) en de efficiëntie (tot één liter minder brandstofverbruik) te verbeteren. Uithoudingsvermogen, robuustheid en duurzaamheid werden op de proefbank aan de meest veeleisende tests onderworpen, met een maximale lading en hoge snelheid over meer dan 400.000 km. Daarnaast zijn ook in extreme omstandigheden 160.000 km afgelegd over een periode van bijna 6 maanden. Zo bewees de nieuwe Master opgewassen te zijn tegen grote hoogten boven de 2.500 m (Chili) en extreme temperaturen onder -30°C (Zweden) of hoger dan 35°C (Spanje). Hij is uitgerust met toptechnologie en rijhulpsystemen om rijden gemakkelijker en veiliger te maken. Een van die innovaties in de nieuwe MASTER is de achteruitkijkassistent (RVA), uniek in dit segment. Meer dan 300.000 M9T-motoren worden geproduceerd per jaar. Hoge kwaliteitsnormen met ISO 9001-certificering / SMR- & RHP-label.

Veel meer dan een simpele evolutie

Renault wil niet zomaar een nieuw model uitbrengen, maar degelijke en krachtige voertuigen ontwerpen en produceren die gebruiksvriendelijk en baanbrekend zijn op het gebied van design en technologie. De nieuwe MASTER is daarvan het perfecte bewijs. Renault stelde alles in het werk om een belangrijke stap voorwaarts te zetten ten gunste van jouw dagelijkse zakelijke activiteiten. Daarbij wordt niet alleen aandacht besteed aan de kwaliteiten die in het oog springen, maar ook aan een betere functionaliteit: het nieuwe exterieurdesign, geïnspireerd op de personenwagens van Renault, bevestigt zijn persoonlijkheid en robuustheid; in het interieur gaan esthetiek en functionaliteit hand in hand: nieuwe materialen, een ingenieuze inrichting... en een volledig opnieuw ontworpen ergonomisch dashboard met navigatie via het TFT-scherm, voor nog meer rijplezier en efficiëntie. De laadzone werd al erg gewaardeerd en is nu nog beter geworden door de toevoeging van handgrepen voor het in- en uitstappen en de optionele ledverlichting in de laadruimte (5 keer krachtiger dan standaardverlichting).

De basis voor een succesvolle activiteit

Brandweerlieden, medici en professionals in de logistiek, de bouw of het personenvervoer – allemaal mensen met veeleisende beroepen – hebben in de MASTER dé oplossing gevonden die aan hun verwachtingen voldoet. Meer dan 50% van de MASTERS zijn specifiek aangepast aan hun behoeften. Om maximale betrouwbaarheid te garanderen, is Renault de enige fabrikant die hoogwaardige conversies kan aanbieden via RENAULT TECH (carrosseriebouwer en 100% dochteronderneming van Renault met optimale levertijden) of via meer dan 400 erkende carrosseriebouwers.

De winnende combinatie: meer dan 350 versies om samen te stellen

- 4 lengtes • 3 hoogtes • met verbrandingsmotoren of elektrisch
- twee versies: voor- of achterwielaandrijving

2018: De MASTER Z.E. wint de prijs voor Bestelwagen van het Jaar (Verenigd Koninkrijk).

2017 & 2016: De MASTER wint de 1^{ste} TOP FIABILITY-prijs, toegekend door DEKRA, Duitse expert met wereldfaam.

Service

Garantie, services & financiering

Renault geeft op haar nieuwe bedrijfswagens, vanaf de datum van aflevering, standaard minimaal 2 jaar fabrieksgarantie zonder kilometerbeperking, inclusief gratis Renault Route service. Renault geeft op nieuwe bedrijfswagens 12 jaar plaatwerkgarantie (m.u.v. Master: 6 jaar) en 3 jaar lakgarantie.

Renault Route Service*

Renault Route Service is 24 uur per dag, 7 dagen per week vanuit vrijwel geheel Europa bereikbaar om u te helpen als uw auto strand met pech of schade. De Renault-dealer zorgt voor vlotte reparatie en Renault Route Service zorgt voor onderdak of vervangend vervoer**. In Nederland belt u het gratis telefoonnummer 0800-0303.

Renault Route Service Plus*

Deze uitbreiding op Renault Route Service biedt nog meer zekerheid in binnen- en buitenland. Renault Route Service Plus dekt o.a. het volgende:

- Hotelovernachting of vervangend vervoer (creditcard vereist) waar nodig, bij langere reparatieduur.
- Terugbrengen van de auto als deze in het buitenland niet repareerbaar is.
- Ook is het mogelijk om uit te breiden met een pakket voor aanhanger- en caravanservice.

Renault GarantiePlus contract**.

Kiest u voor extra rust en zekerheid, dan kiest u voor het Renault GarantiePlus contract. Met het Renault GarantiePlus contract verlengt u uw standaard garantie van minimaal 24 maanden met een aanvullende garantieperiode tot 4 jaar met een maximale kilometerstand van 100.000 km. U kunt gedurende de looptijd van uw GarantiePlus contract tevens kosteloos gebruik maken van de diensten van Renault Route-Service hiermee heeft u o.a. recht op hulp bij pech onderweg.

Met de GarantiePlus Pas, die u bij dit contract ontvangt, kunt u vrijwel overal in Europa bij elke Renault-dealer terecht voor reparatie & onderhoud.

Financiering – Renault Financial Services

Renault Financial Services is de huisbankier van Renault en verzorgt leasing- en financieringsproducten. Bij de Renault dealer kunt u terecht voor deskundig advies en het beheer van uw wagenpark, maar ook om uw auto te financieren. Voor zowel nieuwe auto's als voor occasions heeft Renault Financial Services altijd een passende oplossing voor u.

Leasing – Renault Business Finance

Financial Lease is een object gebonden financiering. Dat wil zeggen dat de aangeschafte auto als onderpand dient. Bij Financial Lease staat de auto op uw balans en bent u dus economisch eigenaar van de auto gedurende de looptijd van het lease contract. Deze financieringsvorm kent een vaste looptijd die volledig is af te stemmen op de gebruiksduur van de auto. De auto kan voor het volledige bedrag, exclusief BTW, gefinancierd worden, eventueel met een slottermijn. De maandelijkse leasetermijn bestaat uit rente en aflossing. Door aan het einde van het contract de slottermijn te voldoen, wordt u tevens de juridische eigenaar van de auto. Financial Lease is een on-balance financieringsvorm. Full Operational Lease is de meest complete vorm van leasen. U laat alle financiële, beheersmatige en administratieve taken over aan Renault Business Finance. Verzekering, onderhoud en vervangend vervoer zijn inbegrepen. Bovendien kunt u een contract uitbreiden met het gebruik van een brandstofpas. Full Operational Lease is een "off balance" financieringsnorm waarbij Renault Business Finance al uw zorgen uit handen neemt.

*Voor nadere informatie verwijzen wij u graag naar uw Renault dealer

**De voorwaarden van de garantiebepaling vindt u in het Renault Garantie-onderhoudsboekje



Renault Pro+ Expert in bedrijfswagens



Renault is al meer dan een eeuw aanwezig op de markt voor lichte bedrijfswagens. Hierdoor kunnen wij onze zakelijke klanten innovatieve en op maat gemaakte oplossingen bieden op het gebied van mobiliteit.

Om deze reden is Renault al sinds 1998 het meest verkochte lichte bedrijfswagen merk in Europa.

Door de jaren heen hebben wij een sterke en duurzame band opgebouwd met onze bedrijfswagen klanten. Door te investeren in deze relatie, willen wij u nog beter van dienst zijn in de toekomst. Dat is waarom wij hebben besloten Renault Pro+ te introduceren, een expert merk voor alle gebruikers van bedrijfswagens. Het doel van Renault Pro+ is om u verder te helpen met uw werkzaamheden als professional.

Dit doet Renault Pro+ door steeds weer vernieuwend te zijn, u een optimale service te garanderen en altijd een oplossing op maat te bieden. Als expert zullen wij altijd ons uiterste best doen om u optimaal van dienst te zijn.

Het gespecialiseerde Renault Pro+ netwerk

Binnen het Renault netwerk zijn een aantal dealers aangewezen als Renault Pro+ expert. Zij voldoen aan specifieke eisen om u op professioneel gebied nog beter van dienst te kunnen zijn.

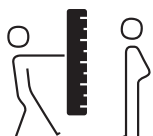

De specialisten staan voor u klaar

- Een verkoopadviseur gespecialiseerd in bedrijfswagens
- Een After Sales adviseur bedrijfswagens
- Een Pro+ ontvangstruimte



Wij helpen u om te kiezen

- Het volledige bedrijfswagen gamma tentoongesteld
- Een proefrit zonder afspraak
- Snel een offerte op maat (inclusief ombouw)

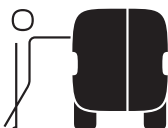

Uw mobiliteit gegarandeerd

- Verruimde openingstijden
- Snelle diagnose en service binnen een uur
- Vervangend vervoer op maat



MASTER



Vervolg de ervaring
op www.renault.nl



Alles is in het werk gesteld om juiste en actuele informatie in deze uitgave ten tijde van zijn verschijning (November 2019) te vermelden. De brochure werd samengesteld op basis van voorseries of prototypes. In het kader van zijn streven naar constante verbetering van zijn producten behoudt Renault zich op ieder moment het recht voor om wijzigingen in de specificaties en aan de beschreven en afgebeelde auto's en accessoires door te voeren. Eventuele wijzigingen worden zo snel mogelijk aan de Renault-dealers doorgegeven. Per land kunnen de op de markt gebrachte versies verschillen en kunnen bepaalde uitrustingen niet leverbaar zijn (standaard, optioneel of accessoires). Raadpleeg uw plaatselijke Renault-dealer voor de meest recente informatie. Vanwege technische beperkingen bij het drukproces kunnen de in deze folder afgebeelde kleuren verschillen van de echte kleur van de lakken en materialen in het interieur. Alle rechten voorbehouden. Gehele of gedeeltelijke reproductie van deze publicatie in welke vorm of met welk middel dan ook is verboden zonder voorafgaande schriftelijke toestemming van Renault.

Renault adviseert 

Prodigious Photo credits: J.B. Lemaal, P. Curtet, T. Motta, W. Crozes - Mathématique - © Renault Marketing 3D - Commerce - Printed in EC - 77 11 650 508 - November 2019.

Boeingavenue 275-1119 PD Schiphol-Rijk/Postbus 75784-1118 ZX Schiphol/Tel. 0800-0303/Handelsregister Amsterdam 33102829